



АРС-ПРОМ
ПРОИЗВОДСТВЕННЫЙ ХОЛДИНГ

г. Челябинск
пр. Ленина 2А

+7 (351) 216-02-20

08.11.2024

МЕТАЛЛОЧЕРЕПИЦА

	покрытие	толщина	стоимость с НДС, руб.	
			м2	м.п.
Европа ширина: габаритная 1145 мм; монтажная 1010 мм	полимер RAL 3005, 3009, 3011, 5002, 5021, 6002, 6029, 9005, 9006	ОН	830,57	951,00
	полимер RAL 1014, 1015, 5005, 6005, 6026, 7004, 7024, 8017, 9002, 9003		790,39	905,00
	полимер RAL 3003		856,77	981,00
	стальной бархат		931,88	1067,00
Каскад ширина: габаритная 1150 мм; монтажная 1100 мм	полимер RAL 3005, 3009, 3011, 5002, 5021, 6002, 6029, 9005, 9006	ОН	819,13	942,00
	полимер RAL 1014, 1015, 5005, 6005, 6026, 7004, 7024, 8017, 9002, 9003		778,26	895,00
	полимер RAL 3003		844,35	971,00
	стальной бархат		919,13	1057,00
Супермонтеррей ширина: габаритная 1180 мм; монтажная 1100 мм	полимер RAL 3005, 3009, 3011, 5002, 5021, 6002, 6029, 9005, 9006	ОН	798,31	942,00
	полимер RAL 1014, 1015, 5005, 6005, 6026, 7004, 7024, 8017, 9002, 9003		758,47	895,00
	полимер RAL 3003		822,88	971,00
	стальной бархат		895,76	1057,00

КОМПЛЕКТУЮЩИЕ

	покрытие	ед. изм.	стоимость с НДС, руб.		
			шт	шт	
конек полукруглый черепичный	полимер 2400 (2330) мм	шт	1351,00		
	полимер 1235 (1165) мм		695,00		
	стальной бархат 2400 (2330) мм		1517,00		
	стальной бархат 1235 (1165) мм		780,00		
заглушка для полукруглого конька	полимер	шт	218,00		-
	стальной бархат		245,00		
конек черепичный П-образный	полимер	м.п.	563,00		
	printech		647,00		
	printech (камень/сланец)		647,00		
	стальной бархат		633,00		
конек плоский 147 мм	полимер	м.п.	476,00		
	printech		548,00		
	printech (камень/сланец)		548,00		
	стальной бархат		535,00		
конек плоский 200 мм	полимер	м.п.	563,00		
	printech		735,00		
	printech (камень/сланец)		735,00		
	стальной бархат		633,00		
ендова наружная окрашенная 147 мм	полимер	м.п.	591,00		
	printech		679,00		
	printech (камень/сланец)		679,00		
	стальной бархат		664,00		
ендова внутренняя окрашенная 300 мм	полимер	м.п.	923,00		
	printech		1059,00		
	printech (камень/сланец)		1059,00		
	стальной бархат		1036,00		
планка ветровая окрашенная 90*90 мм	полимер	м.п.	359,00		
	printech		413,00		
	printech (камень/сланец)		413,00		
	стальной бархат		403,00		
планка ветровая для черепицы "Европа" 140*110 мм	полимер	м.п.	496,00		
	printech		569,00		
	printech (камень/сланец)		569,00		
	стальной бархат		557,00		
снегозадержатель	оцинкованный (3 метра)	шт	2192,00		
	окрашенный (3 метра)		3197,00		
снегозадержатель NewLine D-25мм	окрашенный (3 метра)		1219,07		-
нестандартная деталь по индивидуальным размерам	полимер	м2	1 гиб	1328,00	
			2 гига и более	1810,00	
	printech		1 гиб	1523,00	
			2 гига и более	2078,00	

ЛИСТ ГЛАДКИЙ

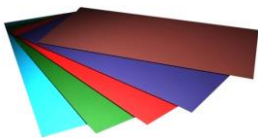

ширина 1250 мм

покрытие	толщина	стоимость с НДС, руб.							
		длина до 2,5 метров				длина от 2,5 метров до 10 метров			
		без пленки		с пленкой		без пленки		с пленкой	
		м2	м.п.	м2	м.п.	м2	м.п.	м2	м.п.
полимер двусторонний	ОН	755,20	944,00	767,20	959,00	768,00	960,00	780,00	975,00
полимер RAL 3005, 3009, 3011, 5002, 5021, 6002, 6029, 9005, 9006	ОН	705,60	882,00	717,60	897,00	716,80	896,00	729,60	912,00
полимер RAL 3003	ОН	727,20	909,00	740,00	925,00	740,00	925,00	752,00	940,00
полимер RAL 1014, 1015, 5005, 6005, 6026, 7004, 7024, 8017, 9002, 9003	ОН	671,20	839,00	683,20	854,00	682,40	853,00	694,40	868,00
полимер	0,7	1001,60	1252,00	1013,60	1267,00	-	-	-	-
полимер RAL 3011, 5002	0,7	1068,80	1336,00	1080,80	1351,00	-	-	-	-
Printech	ОН	809,60	1012,00	821,60	1027,00	824,00	1030,00	836,00	1045,00
printech (камень)	ОН	809,60	1012,00	821,60	1027,00	824,00	1030,00	836,00	1045,00
Стальной бархат	ОН	791,20	989,00	803,20	1004,00	804,80	1006,00	817,60	1022,00



АРС-ПРОМ
ПРОИЗВОДСТВЕННЫЙ ХОЛДИНГ

г. Челябинск
пр.Ленина 2А

+7 (351) 216-02-20

ПРОФНАСТИЛ

	покрытие	толщина	стоимость с НДС, руб.	
			м2	м.п.
<p>профнастил С-8</p>	полимер двусторонний	ОН	793,28	944,00
	полимер RAL 3005, 3009, 3011, 5002, 5021, 6002, 6029, 9005, 9006	ОН	747,46	882,00
	полимер RAL 3003	ОН	770,34	909,00
	полимер RAL 1014, 1015, 5005, 6005, 6026, 7004, 7024, 8017, 9002, 9003	ОН	711,02	839,00
	полимер	0,7	1061,02	1252,00
	полимер RAL 3011, 5002	0,7	1132,20	1336,00
	printech	ОН	835,59	986,00
	printech (камень)	ОН	835,59	986,00
	стальной бархат	ОН	838,14	989,00
	полимер двусторонний	ОН	813,79	944,00
<p>профнастил С-15</p>	полимер RAL 3005, 3009, 3011, 5002, 5021, 6002, 6029, 9005, 9006	ОН	760,34	882,00
	полимер RAL 3003	ОН	783,62	909,00
	полимер RAL 1014, 1015, 5005, 6005, 6026, 7004, 7024, 8017, 9002, 9003	ОН	723,28	839,00
	полимер	0,7	1079,31	1252,00
	полимер RAL 3011, 5002	0,7	1151,72	1336,00
	printech	ОН	850,00	986,00
	printech (камень)	ОН	850,00	986,00
	стальной бархат	ОН	852,59	989,00
	полимер двусторонний	ОН	899,05	944,00
	полимер RAL 3005, 3009, 3011, 5002, 5021, 6002, 6029, 9005, 9006	ОН	840,00	882,00
<p>профнастил С-18</p>	полимер RAL 3003	ОН	865,71	909,00
	полимер RAL 1014, 1015, 5005, 6005, 6026, 7004, 7024, 8017, 9002, 9003	ОН	799,05	839,00
	полимер	0,7	1192,38	1252,00
	полимер RAL 3011, 5002	0,7	1272,38	1336,00
	printech	ОН	939,05	986,00
	printech (камень)	ОН	939,05	986,00
	стальной бархат	ОН	941,90	989,00
	полимер двусторонний	ОН	815,20	944,00
	полимер RAL 3005, 3009, 3011, 5002, 5021, 6002, 6029, 9005, 9006	ОН	761,66	882,00
	полимер RAL 3003	ОН	784,97	909,00
<p>профнастил С-20</p>	полимер RAL 1014, 1015, 5005, 6005, 6026, 7004, 7024, 8017, 9002, 9003	ОН	724,53	839,00
	полимер	0,7	1081,17	1252,00
	полимер RAL 3011, 5002	0,7	1153,71	1336,00
	printech	ОН	851,47	986,00
	printech (камень)	ОН	851,47	986,00
	стальной бархат	ОН	854,06	989,00
	полимер двусторонний	ОН	815,20	944,00
	полимер RAL 3005, 3009, 3011, 5002, 5021, 6002, 6029, 9005, 9006	ОН	761,66	882,00
	полимер RAL 3003	ОН	784,97	909,00
	полимер RAL 1014, 1015, 5005, 6005, 6026, 7004, 7024, 8017, 9002, 9003	ОН	724,53	839,00
<p>профнастил С-25</p>	полимер RAL 3005, 3009, 3011, 5002, 5021, 6002, 6029, 9005, 9006	ОН	766,96	882,00
	полимер RAL 3003	ОН	790,43	909,00
	полимер RAL 1014, 1015, 5005, 6005, 6026, 7004, 7024, 8017, 9002, 9003	ОН	729,57	839,00
	printech	ОН	857,39	986,00
	printech (камень)	ОН	857,39	986,00
	стальной бархат	ОН	860,00	989,00
<p>профнастил НС-35</p>	полимер RAL 3005, 3009, 3011, 5002, 5021, 6002, 6029, 9005, 9006	ОН	826,62	882,00
	полимер RAL 3003	ОН	851,92	909,00
	полимер RAL 1014, 1015, 5005, 6005, 6026, 7004, 7024, 8017, 9002, 9003	ОН	786,32	839,00
	полимер	0,7	1173,38	1252,00
	полимер RAL 3011, 5002	0,7	1252,11	1336,00
	printech	ОН	924,09	986,00
	printech (камень)	ОН	924,09	986,00
	стальной бархат	ОН	926,90	989,00
	полимер RAL 3005, 3009, 3011, 5002, 5021, 6002, 6029, 9005, 9006	ОН	840,00	882,00
	полимер RAL 3003	ОН	865,71	909,00
<p>профнастил НС-44</p>	полимер RAL 1014, 1015, 5005, 6005, 6026, 7004, 7024, 8017, 9002, 9003	ОН	799,05	839,00
	полимер	0,7	1192,38	1252,00
	полимер RAL 3011, 5002	0,7	1272,38	1336,00
	printech	ОН	939,05	986,00
	printech (камень)	ОН	939,05	986,00
	стальной бархат	ОН	941,90	989,00
	полимер двусторонний	ОН	815,20	944,00
	полимер RAL 3005, 3009, 3011, 5002, 5021, 6002, 6029, 9005, 9006	ОН	766,96	882,00
	полимер RAL 3003	ОН	790,43	909,00
	полимер RAL 1014, 1015, 5005, 6005, 6026, 7004, 7024, 8017, 9002, 9003	ОН	729,57	839,00
<p>профнастил Н-60</p>	полимер RAL 3005, 3009, 3011, 5002, 5021, 6002, 6029, 9005, 9006	ОН	977,83	882,00
	полимер RAL 3003	ОН	1007,76	909,00
	полимер RAL 1014, 1015, 5005, 6005, 6026, 7004, 7024, 8017, 9002, 9003	ОН	930,16	839,00
	полимер	0,7	1388,03	1252,00
	полимер RAL 3011, 5002	0,7	1481,15	1336,00
	printech	ОН	1093,13	986,00
printech (камень)	ОН	1093,13	986,00	
стальной бархат	ОН	1096,45	989,00	



АРС-ПРОМ
ПРОИЗВОДСТВЕННЫЙ ХОЛДИНГ

г. Челябинск
пр.Ленина 2А

+7 (351) 216-02-20

МЕТАЛЛОШТАКЕТНИК

	покрытие	ед.изм	стоимость с НДС, руб.	схема
Металлоштакетник полукруглый	полимер	м.п.	118,00	
	полимер двусторонний		126,00	
	printech		135,00	
Металлоштакетник полукруглый широкий	полимер	м.п.	164,00	
	полимер двусторонний		177,00	
	printech		188,00	



ЗАБОР ЖАЛЮЗИ "ГОРИЗОНТ"

	покрытие	ед.изм	стоимость с НДС, руб.	схема
Ламели жалюзи "Горизонт"	полимер	м.п.	166,00	
	полимер двусторонний		177,00	
	printech		190,00	
	стальной бархат		186,00	
	полимер (толщина 0,7)		235,00	
	полимер (толщина 0,7) RAL 3011/5002		251,00	
П-образная планка "Горизонт"	полимер	м.п.	199,00	
	полимер двусторонний		214,00	
	printech		229,00	
	стальной бархат		224,00	

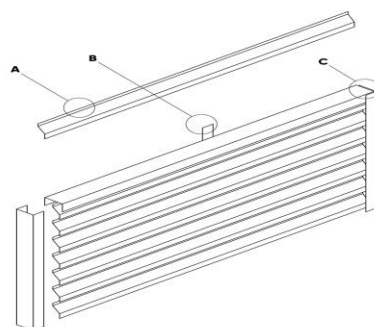

А. Ламель "Горизонт"



В. Планка центральная



С. П-образная планка





АРС-ПРОМ
ПРОИЗВОДСТВЕННЫЙ ХОЛДИНГ

г. Челябинск
пр.Ленина 2А

+7 (351) 216-02-20

ПРОФНАСТИЛ ОЦИНКОВАННЫЙ

	толщина	стоимость с НДС, руб.	
		м2	м.п.
профнастил С-8	эконом	503,39	594,00
	ОН	515,25	608,00
	0,70	722,88	853,00
профнастил С-15	эконом	512,07	594,00
	ОН	524,14	608,00
	0,70	735,34	853,00
профнастил С-18	эконом	565,71	594,00
	ОН	579,05	608,00
	0,70	812,38	853,00
профнастил С-20	эконом	521,05	594,00
	ОН	533,33	608,00
	0,70	748,25	853,00
профнастил С-25	эконом	516,52	594,00
	ОН	528,70	608,00
профнастил НС-35	ОН	569,82	608,00
	0,70	799,44	853,00
	0,80	933,46	996,00
профнастил НС-44	ОН	579,05	608,00
	0,70	812,38	853,00
	0,80	948,57	996,00
профнастил Н-60	ОН	674,06	608,00
	0,70	945,68	853,00
	0,80	1104,21	996,00

КОМПЛЕКТУЮЩИЕ ОЦИНКОВАННЫЕ

длина гибки до 2,5 м.	размер, мм	ед. изм.	стоимость с НДС, руб.	схема
конек плоский со слепыми	147*147	м.п.	329,00	
конек плоский со слепыми	200*200	м.п.	438,00	
ендова наружная/внутренняя	147*147	м.п.	335,00	
ендова наружная/внутренняя	300*300	м.п.	622,00	
планка ветровая	90*90	м.п.	243,00	
нестандартная деталь по индивидуальным размерам	м2	1 гиб	973,00	
		2гиба и более	1328,00	

ЛИСТ ГЛАДКИЙ ОЦИНКОВАННЫЙ

	толщина	стоимость с НДС, руб.			
		длина до 2,99 м.		длина от 3 до 10 м.	
		м2	м.п.	м2	м.п.
лист гладкий (длина под заказ) ширина 1250 мм	эконом	475,20	594,00	483,20	604,00
	ОН	486,40	608,00	495,20	619,00
	0,70	683,20	854,00	-	-
	0,80	796,80	996,00	-	-
лист стандартный 2500*1250 мм		1518,00			



АРС-ПРОМ
ПРОИЗВОДСТВЕННЫЙ ХОЛДИНГ

г. Челябинск
пр. Ленина 2А

+7 (351) 216-02-20

МЕТАЛЛОСАЙДИНГ

	покрытие	толщина	стоимость с НДС, руб.	
			м2	м.п.
горизонтальный 	полимер RAL 3005, 3009, 3011, 5002, 5021, 6002, 6029, 9005, 9006	ОН	892,31	232,00
	полимер RAL 1014, 1015, 5005, 6005, 6026, 7004, 7024, 8017, 9002, 9003	ОН	850,00	221,00
	полимер RAL 3003	ОН	923,08	240,00
	printech	ОН	992,31	258,00
софит 	полимер RAL 3005, 3009, 3011, 5002, 5021, 6002, 6029, 9005, 9006	ОН	899,22	232,00
	полимер RAL 1014, 1015, 5005, 6005, 6026, 7004, 7024, 8017, 9002, 9003	ОН	856,59	221,00
	полимер RAL 3003	ОН	930,23	240,00
	printech	ОН	1000,00	258,00
	printech (камень)	ОН	1000,00	258,00
под натуральное бревно <p>ширина габаритная:355 ширина монтажная:334</p>	printech	ОН	1295,77	460,00

КОМПЛЕКТУЮЩИЕ ДЛЯ САЙДИНГА длина гибки до 2,5 м.

	покрытие	ед. изм.	стоимость с НДС, руб.	
начальная / завершающая планка для сайдинга	полимер	м.п.	152,00	
	printech		174,00	
	printech (камень)		174,00	
отлив стартовый	полимер	м.п.	152,00	
	printech		174,00	
	printech (камень)		174,00	
соединительная планка для сайдинга полка 80 мм	полимер	м.п.	385,00	
	printech		442,00	
	printech (камень)		442,00	
наружный/внутренний угол сложный для сайдинга полка 80 мм	полимер	м.п.	534,00	
	printech		613,00	
	printech (камень)		613,00	
угол наружный / внутренний 50*50 мм	полимер	м.п.	221,00	
	printech		254,00	
	printech (камень)		254,00	
угол наружный / внутренний 104*104 мм	полимер	м.п.	303,00	
	printech		349,00	
	printech (камень)		349,00	
аквилон	полимер	м.п.	222,00	
	printech		167,00	
нащельник	полимер	м.п.	167,00	
	printech		191,00	
	printech (камень)		191,00	

КОМПЛЕКТУЮЩИЕ ДЛЯ САЙДИНГА "ПОД НАТУРАЛЬНОЕ БРЕВНО"

	покрытие	ед. изм.	стоимость с НДС, руб.	
внешний/внутренний угол сложный для сайдинга "Бревно"	printech	м.п.	909,00	
	printech (камень)		909,00	
стыковочная планка для сайдинга "Бревно"	printech	м.п.	909,00	
	printech (камень)		909,00	
завершающая планка для сайдинга "Бревно"	printech	м.п.	652,00	
	printech (камень)		652,00	
начальная планка	printech	м.п.	390,00	
	printech (камень)		390,00	



APC-ПРОМ
ПРОИЗВОДСТВЕННЫЙ ХОЛДИНГ

г. Челябинск
пр.Ленина 2А

+7 (351) 216-02-20

ФАСАДНЫЕ ПАНЕЛИ

	покрытие	толщина	стоимость с НДС, руб.	
			м2	м.п.
<p>панель #1</p>	полимер RAL 3005, 3009, 3011, 5002, 5021, 6002, 6029, 9005, 9006	ОН	952,57	241,00
	полимер RAL 1014, 1015, 5005, 6005, 6026, 7004, 7024, 8017, 9002, 9003		909,09	230,00
	полимер RAL 3003	ОН	984,19	249,00
	полимер	0,7	1355,73	343,00
	printech	ОН	1094,86	277,00
<p>панель #2</p>	полимер RAL 3005, 3009, 3011, 5002, 5021, 6002, 6029, 9005, 9006	ОН	952,57	241,00
	полимер RAL 1014, 1015, 5005, 6005, 6026, 7004, 7024, 8017, 9002, 9003	ОН	909,09	230,00
	полимер RAL 3003	ОН	984,19	249,00
	printech	ОН	1094,86	277,00
<p>фасадная панель "Лайт"</p>	полимер RAL 3005, 3009, 3011, 5002, 5021, 6002, 6029, 9005, 9006	ОН	862,07	125,00
	полимер RAL 1014, 1015, 5005, 6005, 6026, 7004, 7024, 8017, 9002, 9003		696,55	101,00
	полимер RAL 3003		889,66	129,00

КОМПЛЕКТУЮЩИЕ

длина гибки до 2,5 м	покрытие	ед. изм.	стоимость с НДС, руб.	схема
начальная / завершающая планка для панелей	полимер	м.п.	213,00	
	printech	м.п.	243,00	
соединительная планка для панелей полка 105 мм	полимер	м.п.	498,00	
	printech		571,00	
наружный/внутренний угол сложный для панелей полка 105 мм	полимер	м.п.	595,00	
	printech	м.п.	683,00	
угол наружный / внутренний 50*50 мм	полимер	м.п.	222,00	
	printech		254,00	
угол наружный / внутренний 104*104 мм	полимер	м.п.	303,00	
	printech		349,00	
аквилон	полимер	м.п.	222,00	
нащельник	полимер	м.п.	167,00	
	printech	м.п.	191,00	
нестандартная деталь по индивидуальным размерам	полимер	м2	1 гиб	1328,00
		м2	2 гига и более	1810,00
	printech	м2	1 гиб	1523,00
		м2	2 гига и более	2078,00

ГИДРОИЗОЛЯЦИОННЫЕ МАТЕРИАЛЫ

	плотность, г/м2	Площадь рулона	стоимость с НДС, руб.
Optima A	100	70 м2	2054,34
Optima B	75		1647,31
Optima C	90		2138,17
Optima D	85		2323,00



APC-ПРОМ
ПРОИЗВОДСТВЕННЫЙ ХОЛДИНГ

г. Челябинск
пр. Ленина 2А

+7 (351) 216-02-20

КРОВЕЛЬНЫЕ АКСЕССУАРЫ VILPE

		ед. изм.	стоимость с НДС, руб.
Muotokate - проходной элемент для металлочерепицы "Супермонтерей" и "Европа"		шт.	2312,90
Pelti - проходной элемент для металлочерепицы "Каскад" и низкога профнастила		шт.	4524,80 RAL "Зеленый"- 6484,20
Muotokate-ktv - кровельный вентиль для металлочерепицы "Супермонтерей" и "Европа"		шт.	3524,90
pelti - ktv - кровельный вентиль		шт.	9069,80
pelti - ktv / harja - коньковый кровельный вентиль для металлических кровель (универсальный)		шт.	4302,60
Вентиляционная труба -110/500. Вентиляционный выход канализации, высота 500 мм		шт.	2141,20
Вентиляционная труба -110/160/500. Вентиляционный выход канализации изолированный, высота 500 мм			4019,80
Колпак - дефлектор для труб диаметр 110мм		шт.	990,00
Колпак - дефлектор для труб диаметром 160мм		шт.	1656,40
Вентиляционный выход 125 /160/500 Изолированный вентиляционный выход высотой 500 мм + колпак (внутренний диаметр 125 мм.)		шт.	6009,50



АРС-ПРОМ
ПРОИЗВОДСТВЕННЫЙ ХОЛДИНГ

г. Тюмень
ул. Харьковская, 95

+7 (3452) 688-001

КРОВЕЛЬНЫЕ АКСЕССУАРЫ Viotto®

		ед. изм.	стоимость с НДС, руб.
Вентилятор подкровельного пространства для металлочерепицы. Черепаша		шт.	1919,00
Вентилятор подкровельного пространства с универсальным проходным элементом. Черепаша		шт.	3636,00
Выход вентиляции канализации для металлочерепицы		шт.	2768,00
Выход вентиляции канализации с универсальным проходным элементом		шт.	4677,00
Труба вентиляционная для металлочерепицы. Утепленная. ø125мм, h-650 мм		шт.	5162,00
Труба вентиляционная с универсальным проходным элементом. Утепленная. ø125мм, h-650 мм		шт.	6616,00
Роторная вентиляция для металлочерепицы. Утепленная. ø125мм, h-650 мм		шт.	8202,00
Роторная вентиляция с универсальным проходным элементом. Утепленная. ø125мм, h-650 мм		шт.	9424,00



АРС-ПРОМ
ПРОИЗВОДСТВЕННЫЙ ХОЛДИНГ

г. Челябинск
пр.Ленина 2А

+7 (351) 216-02-20

ПОДКРОВЕЛЬНЫЕ ПЛЕНКИ FOLDER

	размер	ед. изм	применение	стоимость с НДС, руб.
folder Facade	75 м² (1,5*50м)	рулон	ветрозащита	2113,93
folder Anticondensat	75 м² (1,5*50м)	рулон	гидро-ветрозащита	7564,90
folder Minima D98	75 м² (1,5*50м)	рулон	гидро-ветрозащита	3287,55
folder Minima H 98	75 м² (1,5*50м)	рулон	пароизоляция	3287,55
folder Light	75 м² (1,5*50м)	рулон	гидро-ветрозащита	3676,40
folder Steam Regulator	75 м² (1,5*50м)	рулон	пароизоляция	3742,05
folder Alum H 90	75 м² (1,5*50м)	рулон	пароизоляция	4267,25
folder Comfort 90	75 м² (1,5*50м)	рулон	гидро-ветрозащита	8711,00

УПЛОТНИТЕЛИ

	размер	ед. изм	характеристики	стоимость с НДС, руб.
уплотнитель 15*40 мм	длина 4,0 м	рулон	саморасширяющийся	267,25
уплотнитель 30*40 мм	длина 2,0 м	шт.	универсальный с клеевым слоем	280,28
уплотнитель 50*30 мм	длина 2,0 м	шт.	универсальный	152,31
уплотнитель НС-35	длина 1,0 м	шт.	универсальный	55,15
уплотнитель НС-44	длина 1,0 м	шт.	коньковый	63,63
уплотнитель Н-60	длина 0,845 м	шт.		63,13
уплотнитель НС-44	длина 1,0 м	шт.	обратный	63,63
уплотнитель Н-60	длина 0,845 м	шт.		59,09

САМОРЕЗЫ КРОВЕЛЬНЫЕ ОКРАШЕННЫЕ

	размер, мм	ед. изм	характеристики	стоимость с НДС, руб.
саморез окрашенный	4,8*35	шт.	с резиновой шайбой	2,79
	4,8*50	шт.	с резиновой шайбой	3,68
	4,8*70	шт.	с резиновой шайбой	4,55
	5,5*19	шт.	с резиновой шайбой	2,83

САМОРЕЗЫ ОЦИНКОВАННЫЕ НЕ ОКРАШЕННЫЕ

	размер, мм	ед. изм	характеристики	стоимость с НДС, руб.
саморез	5,5*19	шт.	с резиновой шайбой	1,90
саморез шестигранный	4,8*35	шт.	-	2,22
	4,8*50	шт.	с резиновой шайбой	2,72
	4,8*70	шт.	-	3,26
	4,2*13	шт.	по металлу (сверло)	1,52
саморез пресс-шайба	4,2*19	шт.		1,70
4,2*25	шт.	0,78		
саморез пресс-шайба	4,2*32	шт.	по металлу (сверло)	1,47
	4,2*13	шт.		по дереву (шило)
	4,2*19	шт.	0,91	
	4,2*25	шт.	0,70	

ЭЛЕМЕНТЫ ДЛЯ КРЕПЛЕНИЯ

элементы для крепления	размер	ед. изм	характеристики	стоимость с НДС, руб.
бита магнитная	1/4 Е6,3 Ph2 - 50 мм	шт.	крестовая	35,00











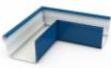

АРС-ПРОМ
ПРОИЗВОДСТВЕННЫЙ ХОЛДИНГ

г. Челябинск
пр.Ленина 2А

+7 (351) 216-02-20

ВОДОСТОЧНАЯ СИСТЕМА ПРЯМОУГОЛЬНОГО СЕЧЕНИЯ

		ед. изм.	стоимость с НДС, руб.
воронка (вставка в желоб)		шт.	601,00
крепление для желоба		шт.	327,00
колено		шт.	384,00
водоотвод		шт.	384,00
угол желоба		шт.	718,00
заглушка желоба		шт.	150,00
крепление для трубы (окрашенное) штырь / на лапах		шт.	202,00
желоб (длина до 3 м)		пог.м.	497,00
труба размер 76*105 мм (длина до 3 м)		пог.м.	579,00
труба с водоотводом		шт.	866,00















АРС-ПРОМ
ПРОИЗВОДСТВЕННЫЙ ХОЛДИНГ

г. Челябинск
пр. Ленина 2А

+7 (351) 216-02-20

ВОДОСТОЧНАЯ СИСТЕМА КРУГЛОГО СЕЧЕНИЯ (ОКРАШЕННАЯ)

		ед. изм.	диаметр	стоимость с НДС, руб.	диаметр	стоимость с НДС, руб.
воронка		шт.	100	1810,00	150	2440,00
			120	2051,00	-	-
вставка для желоба		шт.	120/100	1440,00	150/100	1440,00
			120/120	1440,00	150/120	1440,00
колено		шт.	100	891,00	150	1294,00
			120	1045,00	-	-
колено (нестандартный угол)		шт.	120	2091,00	-	-
водоотвод прямой		шт.	100	446,00	150	647,00
			120	524,00	-	-
угол желоба		шт.	120	895,00	150	1170,00
угол желоба (нестандартный)		шт.	120	1789,00	-	-
заглушка желоба		шт.	120	629,00	150	720,00
желоб (длина 1,25 м)		шт.	120	637,00	150	737,00
труба (длина 1,25 м)		шт.	100	1255,00	150	1822,00
			120	1473,00	-	-
Крепление круглое для труб с болтом		шт.	100	163,00	150	199,00
			120	174,00	-	-
крепление круглое для желоба		шт.	120	163,00	150	163,00
Крепление для труб на лапах (полукруглое)		шт.	100	272,00	150	302,00
			120	287,00	-	-
Крепление для труб со штырем (полукруглое)		шт.	100	272,00	150	302,00
			120	287,00	-	-

ВОДОСТОЧНАЯ СИСТЕМА КРУГЛОГО СЕЧЕНИЯ (ОЦИНКОВАННАЯ)

		ед. изм.	диаметр	стоимость с НДС, руб.	диаметр	стоимость с НДС, руб.
воронка		шт.	100	1049,00	150	1349,00
			120	1165,00	-	-
вставка для желоба		шт.	120/100	722,00	150/100	722,00
			120/120	722,00	150/120	722,00
колено		шт.	100	623,00	150	902,00
			120	730,00	-	-
колено (нестандартный угол)		шт.	100	1244,00	120	1460,00
водоотвод прямой		шт.	100	312,00	150	452,00
			120	365,00	-	-
угол желоба		шт.	120	628,00	150	821,00
заглушка желоба		шт.	120	461,00	150	529,00
труба 1,25 м.		шт.	100	699,00	150	1014,00
			120	820,00	-	-
желоб - длина 1,25 м (ОН)		шт.	120	394,00	150	455,00
желоб - длина 2,00 м (0,7)		шт.	120	906,00	-	-



АРС-ПРОМ
ПРОИЗВОДСТВЕННЫЙ ХОЛДИНГ

г. Челябинск
пр. Ленина 2А

+7 (351) 216-02-20

ВОДОСТОЧНАЯ СИСТЕМА КРУГЛОГО СЕЧЕНИЯ GRAND LINE

		ед. изм.	стоимость с НДС, руб.
труба круглая d=90 мм, длина 3 м		шт.	3084,00
труба круглая соединительная d=90 мм, длина 1 м		шт.	1089,00
желоб полукруглый 125мм, длина 3м		шт.	2280,00
соединитель желоба, 125мм		шт.	492,00
заглушка желоба торцевая (универсальная), 125мм		шт.	411,00
угол желоба внутренний 125мм, 90 градусов		шт.	2082,00
угол желоба внутренний 125мм, 135 градусов		шт.	3211,00
угол желоба внешний 125мм, 90 градусов		шт.	2082,00
угол желоба внешний 125мм, 135 градусов		шт.	3211,00
воронка водосборная 250/90мм		шт.	3426,00
воронка 125/90мм		шт.	953,00
крюк 125x300мм, гранит		шт.	439,00
крюк короткий 125x90мм		шт.	342,00
колено 60°, 90мм		шт.	973,00
колено стока, 90мм		шт.	1046,00
кронштейн трубы (на кирпич), 90мм		шт.	610,00
кронштейн трубы (на дерево), 90мм		шт.	415,00



APC-ПРОМ
ПРОИЗВОДСТВЕННЫЙ ХОЛДИНГ

г. Челябинск
пр.Ленина 2А

+7 (351) 216-02-20

ВОДОСТОЧНАЯ СИСТЕМА КРУГЛОГО СЕЧЕНИЯ GRAND LINE ОПТИМА

		ед. изм.	стоимость с НДС, руб.
Желоб полукруглый 3м		шт.	1359,00
Соединитель желоба		шт.	267,00
Заглушка желоба		шт.	174,00
Угол желоба внутренний 90°		шт.	883,00
Угол желоба внешний 90°		шт.	883,00
Воронка желоба		шт.	510,00
Крюк длинный			243,00
Крюк короткий		шт.	185,00
Труба круглая 1м			501,00
Труба круглая 3м		шт.	1525,00
Колено трубы 60°		шт.	463,00
Колено стока		шт.	490,00
Кронштейн трубы на кирпич (в комплекте шпилька-саморез + дюбель)		шт.	243,00
Кронштейн трубы на дерево (в комплект саморезы не входят)		шт.	174,00

Стандартные цвета

RAL 8017 (коричневый), RAL 9003 (белый)





APC-ПРОМ
ПРОИЗВОДСТВЕННЫЙ ХОЛДИНГ

г. Челябинск
пр.Ленина 2А

+7 (351) 216-02-20

СТРОИТЕЛЬНЫЙ ПРОФИЛЬ длина 3000 мм

		размер, мм	толщина	ед. изм	стоимость с НДС, руб.	кол-во профилей в пачке, шт.	кол-во профилей в поддоне шт.
направляющий		28*27	Эконом	шт.	96,03	18	1080
			0,45 ОН		101,71		
направляющий		50*40	0,45 ОН	шт.	170,92	8	480
направляющий		75*40	0,45 ОН	шт.	204,83	8	336
направляющий		100*40	0,45 ОН	шт.	241,56	6	240
потолочный		60*27	Эконом	шт.	161,39	12	672
			0,45 ОН		170,92		
стоечный		50*50	0,45 ОН	шт.	213,30	8	480
стоечный		75*50	0,45 ОН	шт.	248,62	8	336
стоечный		100*50	0,45 ОН	шт.	288,17	6	240
фасадный		60*18	длина 3000 мм толщина 0,7	шт.	258,90	-	640

APC-TITAN

	вид профиля		стоимость с НДС, руб.	кол-во профилей в пачке, шт.	кол-во профилей в поддоне шт.
			ОН		
профиль направляющий 18*23 (3 метра)			94,94	18	900
профиль потолочный 58*18 (3 метра)			151,50	16	480

ТРУБА ПРОФИЛЬНАЯ

	размер	ед. изм	стоимость с НДС, руб.
6 метров	40*20*1,5	шт.	822,00
3 метра	40*20*1,5	шт.	415,00
6 метров	20*20*1,5	шт.	494,00
3 метра	20*20*1,5	шт.	247,00
6 метров	40*20*2,0	шт.	1010,00
3 метра	40*20*2,0	шт.	505,00
6 метров	20*20*2,0	шт.	993,00
5 метров	60*40*2,0	шт.	1355,00
3 метра	60*40*2,0	шт.	813,00
НКТ б/у (3 метра)	73*5,5	шт.	1484,70
НКТ б/у (2,5 метра)	73*5,5	шт.	1237,25

ПРОФИЛЬ ДЛЯ ЗАБОРА

	размер	ед. изм	стоимость с НДС, руб.
T - 13 (1,5 мм)	19,8*37,8 мм / длина 3000 мм	шт.	554,49
T - 20 (1,5 мм)	30*40 мм / длина 3000мм	шт.	627,21
T - 45 (2 мм)	длина 2500 мм	шт.	1240,28
T - 45 (2 мм)	длина 3000 мм	шт.	1488,74



АРС-ПРОМ
ПРОИЗВОДСТВЕННЫЙ ХОЛДИНГ

г. Челябинск
пр.Ленина 2А

+7 (351) 216-02-20

ПРОФИЛЬ ДЛЯ ВЕНТИЛИРУЕМЫХ ФАСАДОВ

	размер, мм	стоимость с НДС, руб/шт.			стоимость окраски с НДС, руб/шт.		кол-во в пачке, шт.
		толщина			огрунтованный	RAL	
		0,95	1,1	1,2			
"П"-образный профиль вертикальный (длина 3 метра) 	50*21,5*20	325,75	358,00	392,64	71,86	231,64	108
	65*21,5*20	368,24	404,69	443,86	78,46	248,31	108
	80*21,5*20	410,73	451,39	495,07	88,32	273,31	112
	100*21,5*20	467,38	513,65	563,36	95,46	306,64	108
"Г"-образный профиль горизонтальный 	40*40	212,45	233,48	256,07	77,99	133,32	300
	50*40	240,77	264,61	290,21	79,99	149,99	300
	50*50	277,60	305,08	334,60	82,66	166,65	300
	60*44	288,93	317,53	348,26	84,99	173,32	300
"Z"-образный профиль вертикальный промежуточный (длина 3 метра) 	40*21,5*20	212,45	233,48	256,07	78,99	136,65	300

КРОНШТЕЙН НЕСУЩИЙ

	размер, мм	стоимость с НДС, руб/шт.	стоимость грунтовки, руб/шт.	кол-во в пачке, шт.
	50*50*50*2,0	12,06	8,93	200
	50*50*100*2,0	18,99	10,04	150
	50*50*150*2,0	25,92	11,78	90
	50*50*200*2,0	32,85	14,35	60

КРОНШТЕЙН ККУ

	размер, мм	стоимость с НДС, руб/шт.	стоимость грунтовки, руб/шт.	кол-во в пачке, шт.
	90*95*80*2,0	41,87	12,87	70
	150*95*80*2,0	57,57	15,40	60
	180*95*80*2,0	65,43	16,76	50
	250*95*80*2,0	83,75	19,35	40

КЛЯММЕР

	размер, мм	стоимость с НДС, руб/шт.	стоимость окраски с НДС, руб/шт.
кляммер рядовой (основной 4 петли)	120	12,12	9,09
кляммер стартовый (вспомогательный, 2 петли)	200	7,07	8,08
паронитовая прокладка		2,53	

КОМПЛЕКТУЮЩИЕ ДЛЯ СТРОИТЕЛЬНЫХ И ФАСАДНЫХ ПРОФИЛЕЙ

	размер	ед. изм	стоимость с НДС, руб.
подвес прямой 60 (0,7)	-	шт.	8,74
подвес прямой 60 (1,0)	-	шт.	13,64
подвес фасадный прямой	толщина 1,0 мм длина 305 мм	шт.	41,41
подвес фасадный удлиненный	толщина 1,0 мм длина 475 мм	шт.	76,76
соединитель одноуровневый "краб"	-	шт.	7,47

КРОНШТЕЙН ДЛЯ ЗАБОРА

	ед. изм	стоимость с НДС, руб.
кронштейн для забора	шт.	67,67



АРС-ПРОМ
ПРОИЗВОДСТВЕННЫЙ ХОЛДИНГ

г. Челябинск
пр.Ленина 2А

+7 (351) 216-02-20

УТЕПЛИТЕЛЬ KNAUF

	размеры	стоимость с НДС, руб	
		м3	уп.
Утеплитель ТеплоKnauf Ecoroll (Рулон) TR 044 (0,83 м³; 16,6 м²)	 50*1220*6800 мм	1511,20	1254,30
Утеплитель ТеплоKnauf Ecoroll (Плита) TS 040 (0,305 м³; 6,1 м²)	 50*610*1000мм	1578,12	481,33
Утеплитель ТеплоKnauf Для КОТТЕДЖА TS 037 Aguastatik (0,6 м³; 12 м²)	 50*610*1230мм	2156,35	1293,81
Утеплитель ТеплоKnauf Для КОТТЕДЖА+ TS 037 Aguastatik (0,6 м³; 6 м²)	 100*610*1230мм	2154,23	1292,54
Утеплитель ТеплоKnauf Для КРОВЛИ TR 037 Aguastatik (1,007 м³; 6,71 м²)	 150*1220*5500мм	2154,23	2169,31
Утеплитель GreenTerm TK Expert Comfort TS 037 Aguastatik (0,6 м³; 12 м²)	 50*610*1230 мм	1874,63	1124,78
Утеплитель GreenTerm TK Expert TR 040 Aguastatik (0,85 м³; 17 м²)	 50*1220*6970 мм	1718,47	1460,70
Утеплитель ТИСМА ТК Perecrytie TR 044 Aguastatik (0,996 м³; 19,9 м²)	 50*1200*8300 мм	1336,13	1330,79

УТЕПЛИТЕЛЬ ТИЗОЛ

	размеры	стоимость с НДС, руб	
		м3	уп.
Утеплитель Тизол EURO-Лайт 50 (0,45 м³; 9 м²)	 1000*600*50 мм	6869,44	3091,25

ГИДРОИЗОЛЯЦИОННЫЕ МАТЕРИАЛЫ

	плотность, г/м2		Площадь рулона	стоимость с НДС, руб.
Optima A	100	Паропроницаемая ветро-влагозащита	70 м²	2054,34
Optima B	75	Пароизоляция		1647,31
Optima C	90	Универсальная гидро-пароизоляция		2138,17
Optima D	85	Универсальная гидро-пароизоляция повышенной прочности		2323,00